

KERFISMYND VATNSÚÐAKERFIS

Almennar skýringar

Vatnsúðakerfi:
Bílgeymsla Áshamar 50, Hafnarfjörður

Kerfið er blautt kerfi
Áhættuflokkur OH2 (Ordinary Hazard Group 2)
Vatnspéttleiki 5,0 mm/m² per mín
Hönnunarsvæði 144 m²
Lágmarksþrýstingur yfir úðastút er 0.35 bar

Hönnunarforsendur:
Kerfið er hannað eftir staðli ÍST EN 12845 og skal farið eftir þeim staðli við uppsetningu, frágangi, prófun og viðhald.

Hönnunarsvæði:
Vatnsúðakerfið er þrýstifallsreiknað og er það gert með forritinu MagiCad. Erfiðasta hönnunarsvæðið er staðsett í rampi inn í bílgeymslu og reiknaður þrýstingur næst varðloka er 2.3 bar við 1482 L/mín rennsli.

Stjórnbúnaður:
Tækjaklefi skal búinn varðloka fyrir blautkerfi með seinkunarkút, vatnsdrifinni viðvörðunarbjöllu, þrýstinema, prófunarbúnað fyrir vatnsúðakerfi (loki með k-gildi 80), prófunarbúnað fyrir vatnsveitu með mælum til mælingar á afköstum vatnsveitu, tvíburatengi fyrir slökkvilið og öðrum tilheyrandi stjórnbúnaði sem tilgreindur er á kerfismynd.

Úðahaugar:
U1: Uppvísandi úðastútur með k-stuðul 80 og opnun við 68°C hita (rautt bræðivar) að venjulegri gerð (Standard Response)
N1: Niðurvísandi úðastútur með k-stuðul 80 og opnun við 68°C hita (rautt bræðivar) að venjulegri gerð (Standard Response)
V1: Vegg úðastútur með k-stuðul 80 og opnun við 68°C hita (rautt bræðivar) að venjulegri gerð (Standard Response)

Uppsetning:
Uppsetning skal gerð samkvæmt staðli ÍST-EN 12845 og skulu aðilar sem sjá um það hafa til þess fræðilega og verklega kunnáttu og hafa sótt grunnnámskeið um þjónustu á brunavarnarbúnaði sem Mannvirkjastofnum samþykkir og viðeigandi sérnámskeið, sbr. 10.-15. gr., staðist próf að þeim lokjum og fengið vttorð þar að lútanda. Ábyrgðarmaður skal vera pípuþingarmeistar eða með sambærilega menntun.

Mesta bil á milli úðara er 4.0 metrar og minnsta bil 2.0 metrar. Fjarlægð frá brennanlegum vegg er 1.5 metrar og 1.5 metrar að gati í gólfu eða útvegg.

Fjarlægt úðastúta frá pakfleti skal vera á bilinu 75-150 mm og ef ekki er komist hjá öðru skal mesta fjarlægð ekki vera meiri en 300 mm frá brennanlegu lofti og 450 mm frá óbrennanlegu lofti. Nota skal Murpro baulur eða aðrar festingar sem viðurkenndar eru af HMS og skulu festa rör við vegg, loft eða aðra varanlega byggingarhluta. Mest má vera 4 metrar á milli festinga. Lagnir sem eru >Ø50mm skal ekki festa í bástál eða léttsteypu. Festingar skulu vera á bilinu 150-900mm frá úðara. Setja skal upphengju á lögn ef hún er samsett og þá skal upphengjan ekki vera lengra frá enda hennar en sem nemur 1/3 lengdarinnar.

Á endalögn sem er Ø25mm skal ekki vera meira en 0.9m frá úðara að festingu
Á endalögn sem er >Ø25mm skal ekki vera meira en 1.2m frá úðara að festingu

Tæmiloka skal setja á enda hvers stofn

Stofnlagnir skulu halla amk 2 mm/m að tæmingarloka og greinar skulu halla minnst 4 mm/m að stofnlögn.

Rör úr svörtu stáli skal mála ef hætta er á að þau tærst.

Jarðskjálftastífur skal setja á lagnir og skulu þær stífa lagnir í tvær áttir. Mest má vera 12 metrar á milli hliðarstífa og 24 metrar á milli stífa langsum.

Jarðskjálftastífa skal vera pípuklemma sem klemmd er þétt utan um pípu og skal frá flangsi klemmunar festa stífu við loft eða vegg. 1 eða 2 eftir því hvort stífa á í 1 eða 2 áttir.

Staðsetning jarðskjálftastífa er merkt á lagnateikningar.

Lagnaefni:

Allar lagnir eru úr svörtu stáli samkvæmt DIN2440/DIN2448 nema í þurrkerfum þar sem nota skal galvanhúðaðar stállagnir og skulu lagnir vottaðar fyrir úðakerfi og skulu vera í þrýstiflokki PN16. Samsetningar lagna DN50 og minni eru skráðar. Lagnir DN65 og stærri skal setja saman með grópuðum samsetningarklemmum samanber Gruclock með þar til gerðum gúmmipéttingum.

Prófun kerfis:

Þrýstiprófa skal kerfið með 1500 kPa (15 bar) þrýsting og skal þrýstingurinn standa í amk 4 tíma án þess að falla.

Þjónusta kerfis:

Þjónustuaðili vatnsúðakerfis skal hafa starfsleyfi til þess sem gefið er út af Húsnæðis og mannvirkjastofnun (HMS).

Annað:

Til taks skulu vera minnst 24 stk að auka úðurum ásamt lykli til að skipta þeim út.

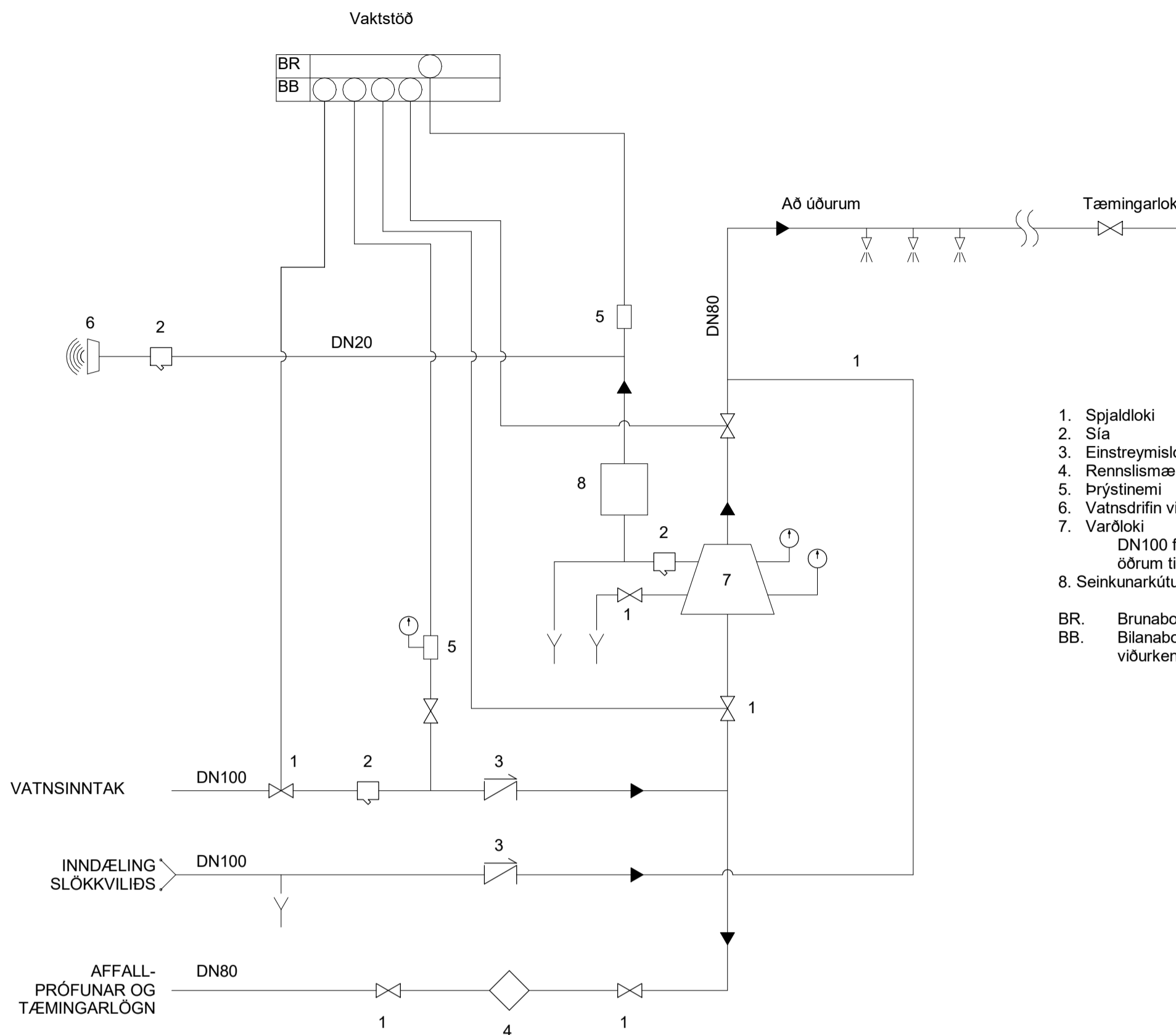

- Spjaldloki
 - Sía
 - Einstreymisloki
 - Rennslismælir (afköst 1,5x vatnsþörf kerfis)
 - Þrýstinemi
 - Vatnsdrifin viðvörðunarbjölla
 - Varðloki
DN100 fyrir blautkerfi með seinkunarkút og öðrum tilheyrandi búnað
 - Seinkunarkútur
- BR. Brunaboð til viðurkenndrar vaktstöðvar
BB. Bilanaboð til vaktstöðvar innanhúss eða viðurkenndrar vaktstöðvar

Útg.	Dags.	Lýsing	Nafn
1	20.09.2023	FRUMTÚGAFA	HOÓ

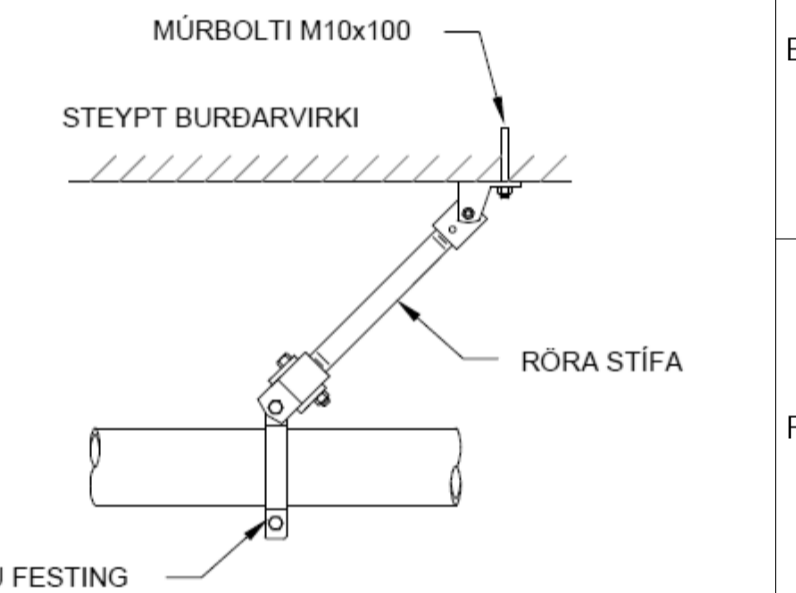
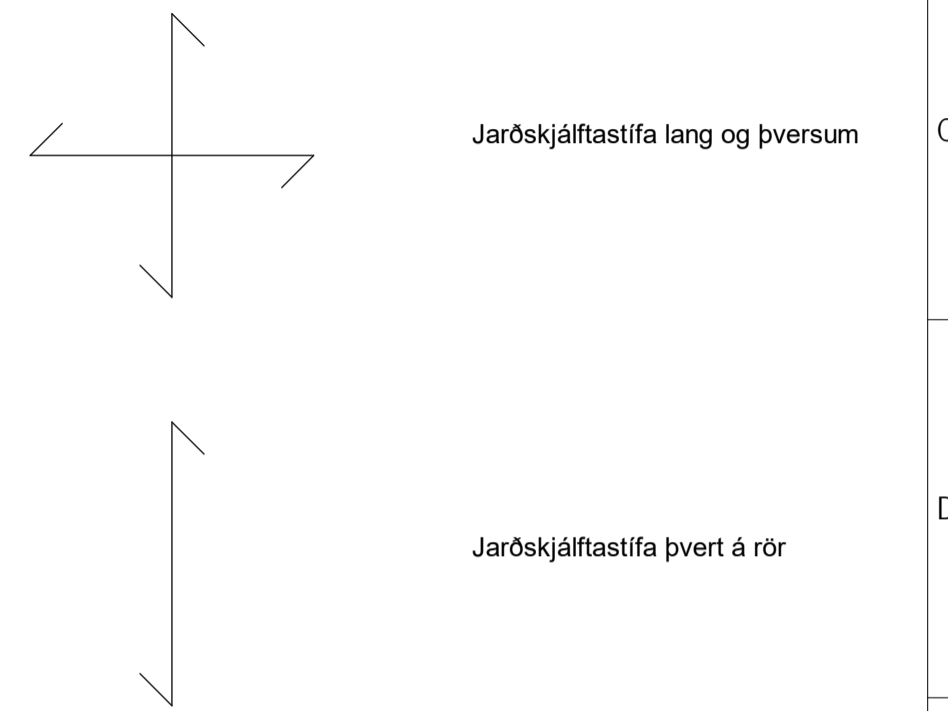

JARÐSKJÁLFTASTÍFA (Í STEFNU RÖRS)

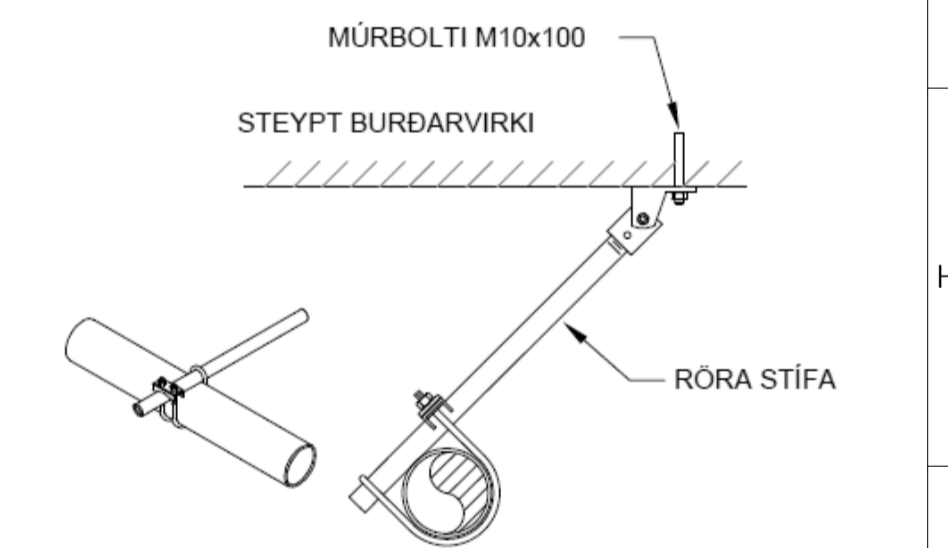

JARÐSKJÁLFTASTÍFA (ÞVERSTÍFA)

V1: Veggspinkler með k-stuðul 80 og opnun við 68°C hita (rautt bræðivar) að venjulegri gerð (Standard Response)

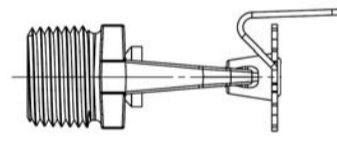

Mesta bil á milli úðara má vera 3.4 metrar og skal hann ekki væra fjær vegg en 1.8 metra



U1: Uppvísandi úðastútur með k-stuðul 80 og opnun við 68°C hita (rautt bræðivar) að venjulegri gerð (Standard Response)

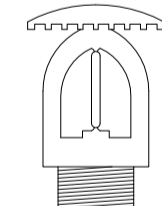

Mesta bil á milli úðara er 4.0 metrar og minnsta bil 2.0 metrar. Fjarlægð frá brennanlegum vegg er 1.5 metrar og 1.5 metrar að gati í gólfu eða útvegg.



N1: Niðurvísandi úðastútur með k-stuðul 80 og opnun við 68°C hita (rautt bræðivar) að venjulegri gerð (Standard Response)

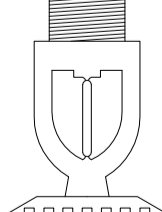

Mesta bil á milli úðara er 4.0 metrar og minnsta bil 2.0 metrar. Fjarlægð frá brennanlegum vegg er 1.5 metrar og 1.5 metrar að gati í gólfu eða útvegg.



Afstöðumynd

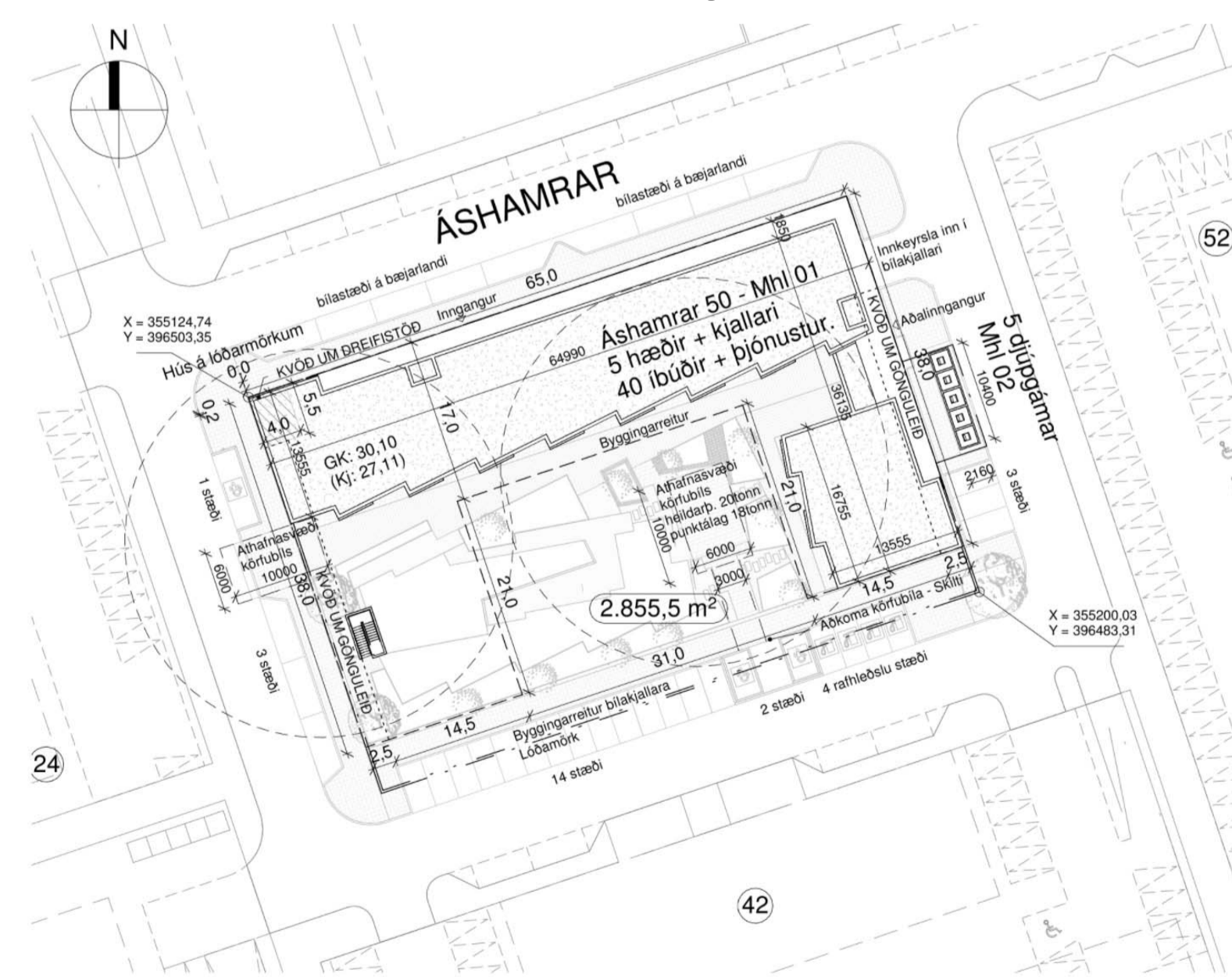

VERKFRÆÐISTOFA

NNE VERKFRÆÐISTOFA ehf
Hæðamari 6 - 201 Kópavogur Ísland
Sí 899-3077 / 899-3577
Kl. 460421-0470. nne@nne.is www.nne.is

ASHAMAR 50
HAFNARFJÖRÐUR

VATNSÚÐAKERFI - SKÝRINGAR

Hönnun:	NG	Verknúmer:	22047
Teiknað:	NG	Mælikvarði:	1:50
Yfirfarið:	ALM	Dagsetning:	20.09.2023
Samþykkt:		Teikn.nr.:	P6-00
Hákon Óm Ómarsson Kl. 300577-3189		Útgafa:	1
Áritun hönnunarstjóra: Þorvarður L. Björgvinsson Kl. 250572-3529			
Útgáfa / Dagsetning aðaluppráttar: A / 13.06.2023			

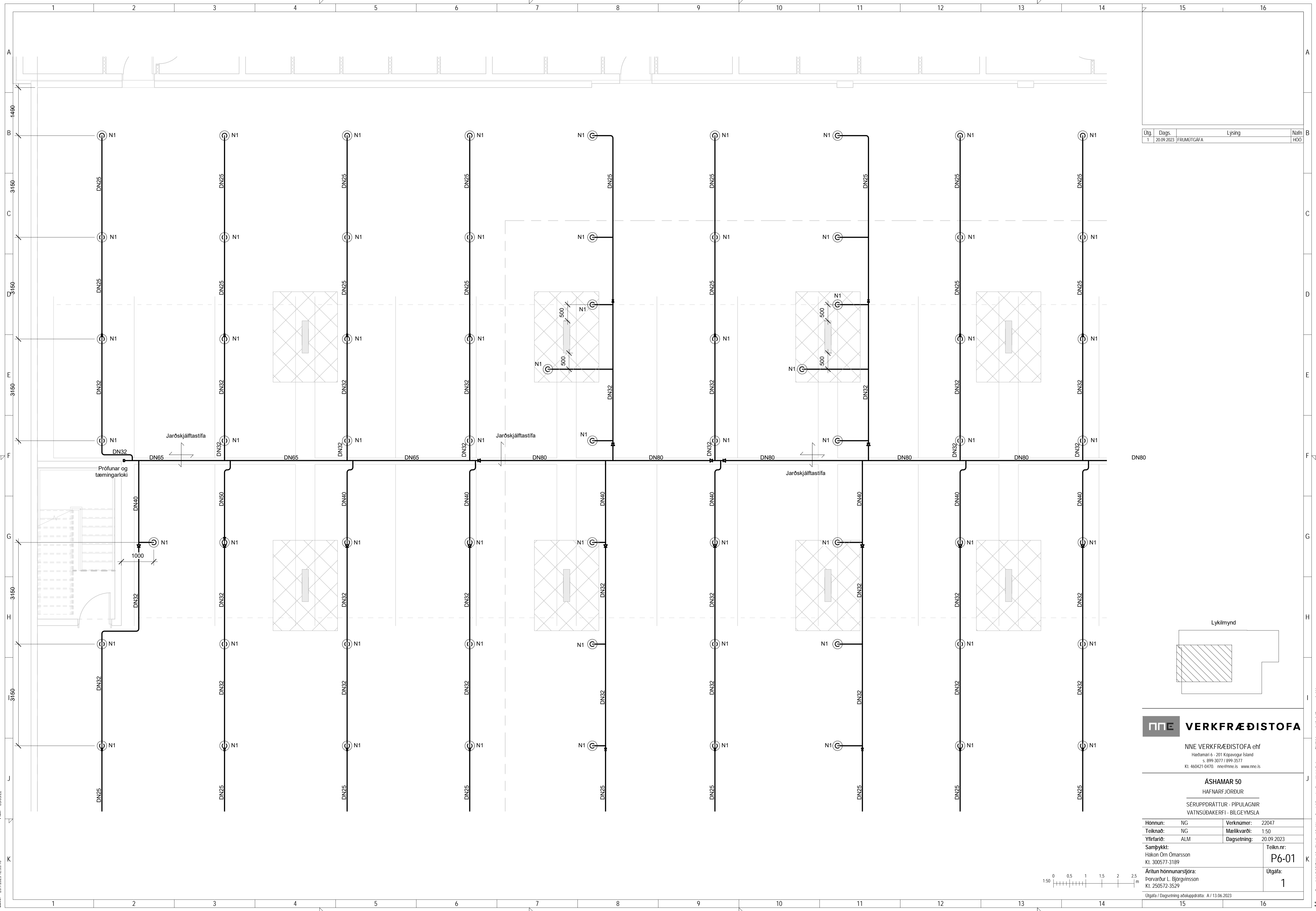

Útg.	Dags.	Lýsing	Nafn
1	20.09.2023	FRUMÚTGÁFA	HOÓ

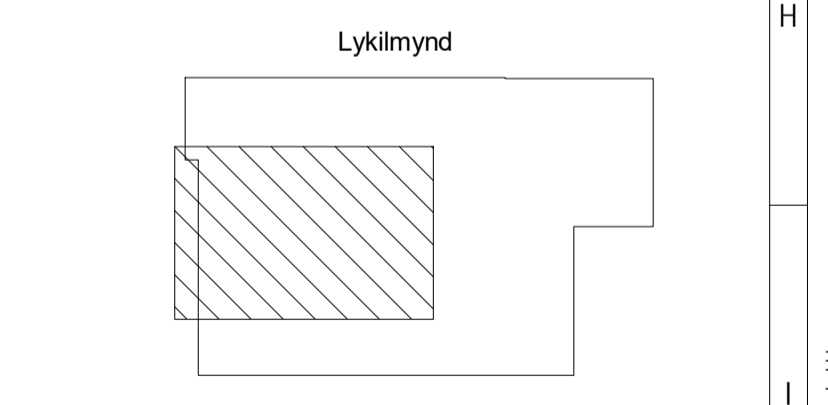

VERKFRÆÐISTOFA
 NNE VERKFRÆÐISTOFA ehf
 Höðmanni 6 - 201 Kópavogur Ísland
 Sími: 599-3077 / 599-3577
 Kl. 460421-0470. nne@nne.is www.nne.is

ASHAMAR 50
 HAFNARFJÖRÐUR
 SERÚPPDRÁTTUR - PÍPULAGNIR
 VATNSÚÐAKERFI - BILGEYMSLA

Hönnun:	NG	Verkúmer:	22047
Teiknað:	NG	Mælikvarði:	1:50
Yfirfarið:	ALM	Dagsetning:	20.09.2023
Samþykkt:		Teikn.nr.:	P6-01
Hákon Óm Ómarsson Kl. 300577-3189		Útgáfa:	1
Aritun hönnunarsjóra: Þorvarður L. Björgvinsson Kl. 250572-3529			

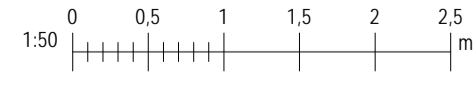

Proj: 0303022

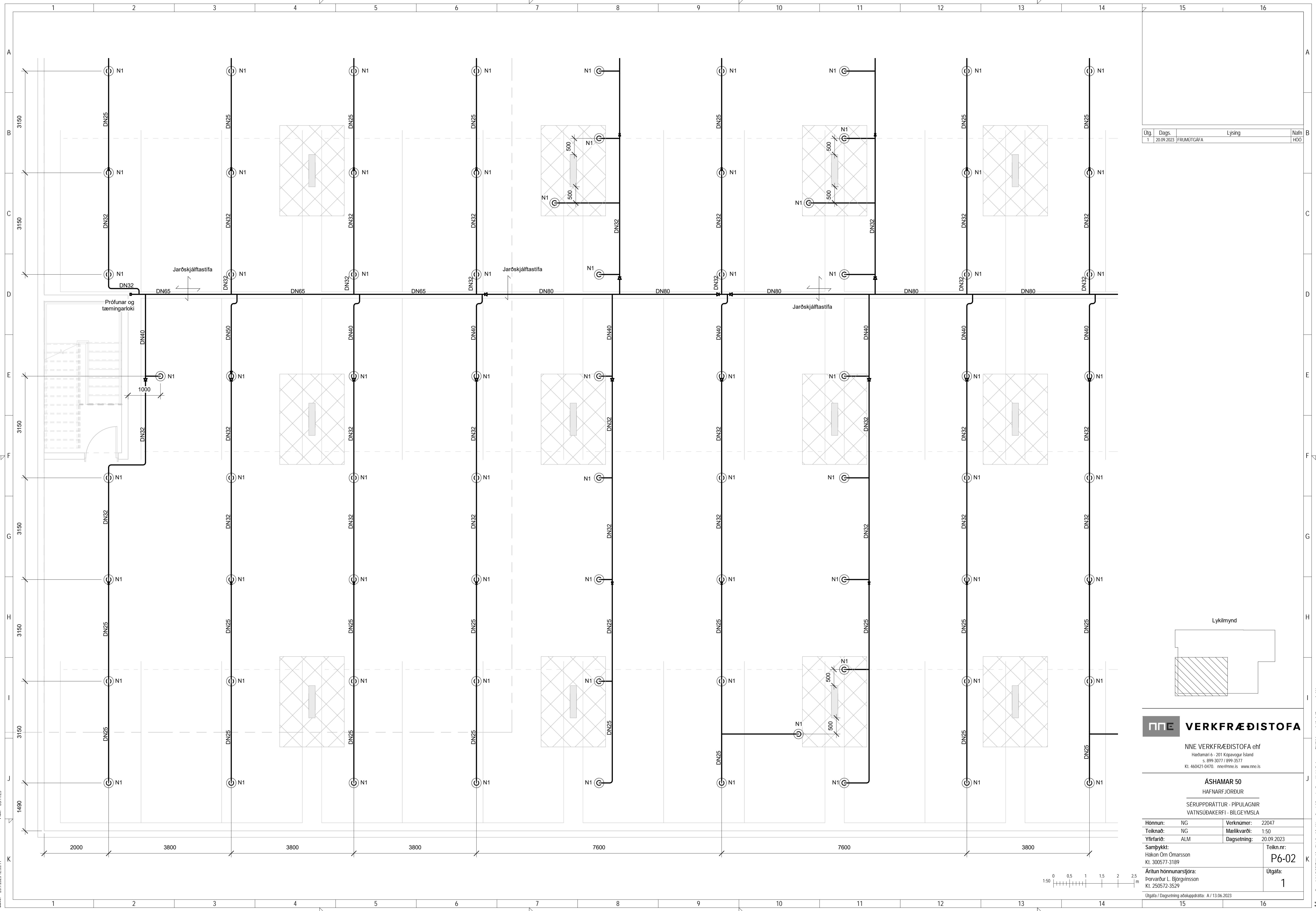

Útg.	Dags.	Lýsing	Nafn
1	20.09.2023	FRUMÚTGÁFA	HOO

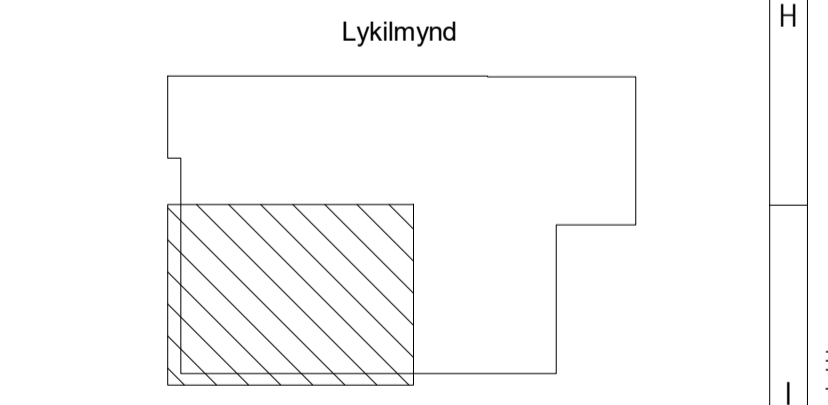

VERKFRÆÐISTOFA

NNE VERKFRÆÐISTOFA ehf
 Höðmanni 6 - 201 Kópavogur Ísland
 Sími: 999-3077 / 999-3577
 Kl. 460421-0470. nne@nne.is www.nne.is

ASHAMAR 50
 HAFNARFJÖRÐUR

SERUÞPDRÁTTUR - PÍPULAGNIR
 VATNSÓÐAKERFI - BILGEYMSLA

Hönnun:	NG	Verkúmer:	22047
Teiknað:	NG	Mælikvarði:	1:50
Yfirfarið:	ALM	Dagsetning:	20.09.2023
Samþykkt:	Hákon Órn Ómarsson Kl. 300577-3189	Teikn.nr.:	P6-02
Áritun hönnunarsjóra:	Þorvaldur L. Björgvinsson Kl. 250572-3529	Útgáfa:	1

Útgáfa / Dagsetning ábalaupdráttar: A / 13.06.2023

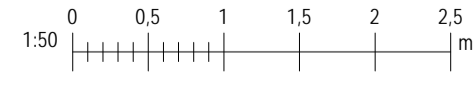

Skv: 20.09.2023 12:33:11

Copyright © NNE Verkfræðistofa ehf. - Hönnuðir áskur sér alibi rétti á teikningum - Fjölföldun er það sérstaflega samþykki

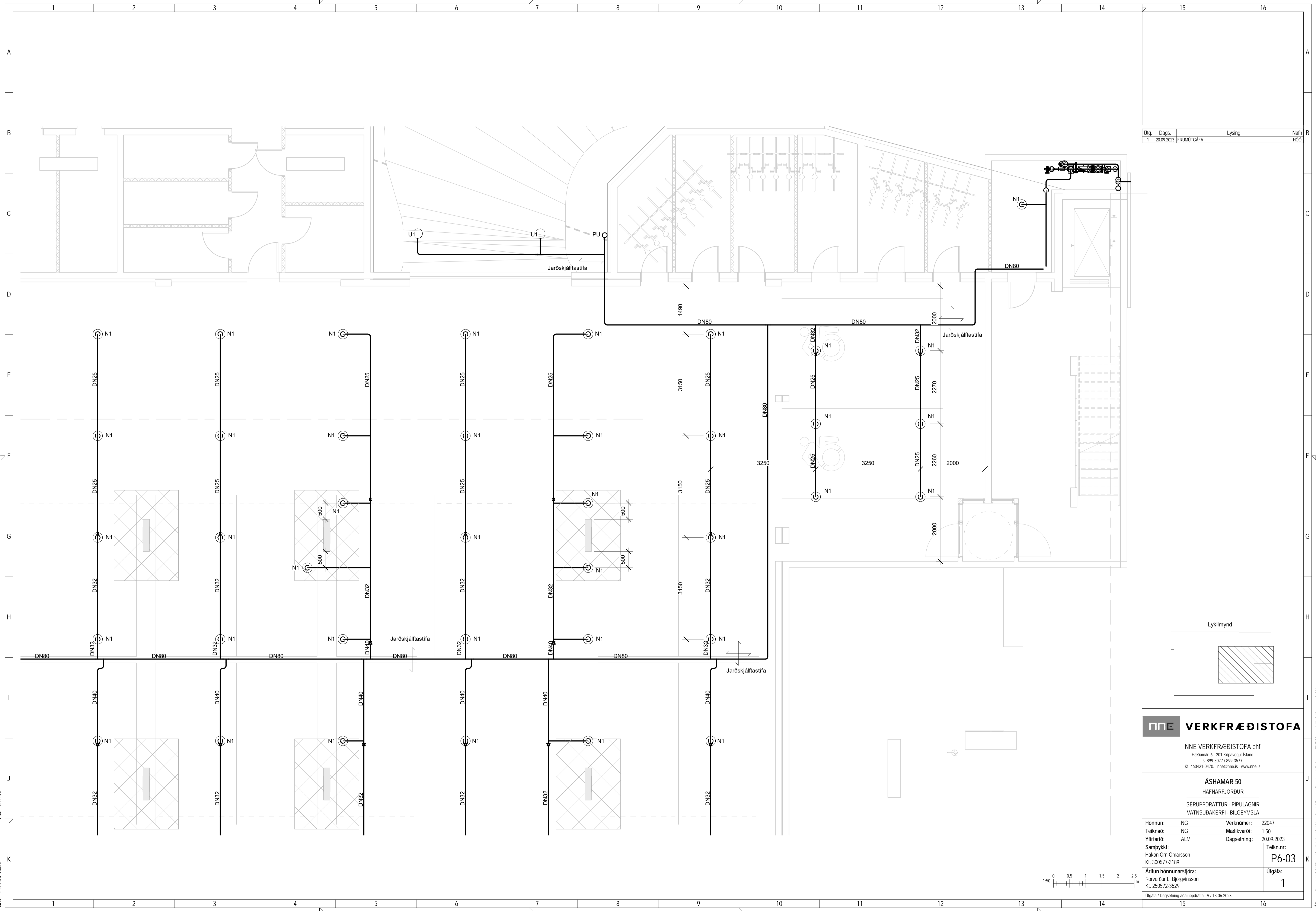

Útg.	Dags.	Lýsing	Nafn
1	20.09.2023	FRUMÚTGÁFA	HOO

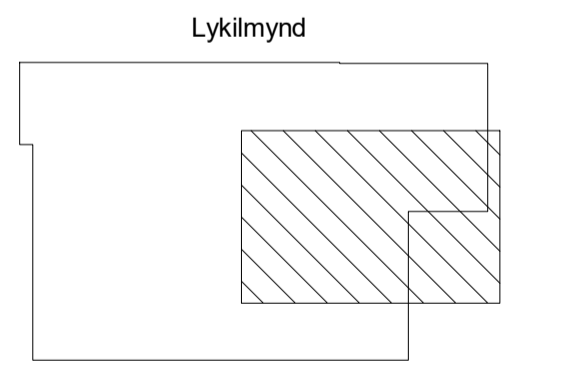

NNE VERKFRÆÐISTOFA
 NNE VERKFRÆÐISTOFA ehf
 Höðmanni 6 - 201 Kópavogur Ísland
 Sími: 599-3077 / 599-3577
 Kl. 460421-0470. nne@nne.is www.nne.is

ASHAMAR 50	
HAFNARFJÖRÐUR	
SERUÞPDRÁTTUR - PÍPULAGNIR	
VATNSDÁKERFI - BILGEYMSLA	
Hönnun: NG	Verknumer: 22047
Teiknað: NG	Mælikvarði: 1:50
Yfirfarið: ALM	Dagsetning: 20.09.2023
Samþykkt: Hákon Örn Ómarsson Kl. 300577-3189	Teikn.nr: P6-03
Aritun hönnunarsjóra: Þorvarður L. Björgvinsson Kl. 250572-3529	Utgáfa: 1
Útgáfa / Dagssetning aðaluppráttar: A / 13.06.2023	

Skvæ: 20.09.2023 12:33:12

Copyright © NNE Verkefnaðstoða ehf. - Hönnuð af almannarétt og teikningum - Flötun er það sérstök samþykki

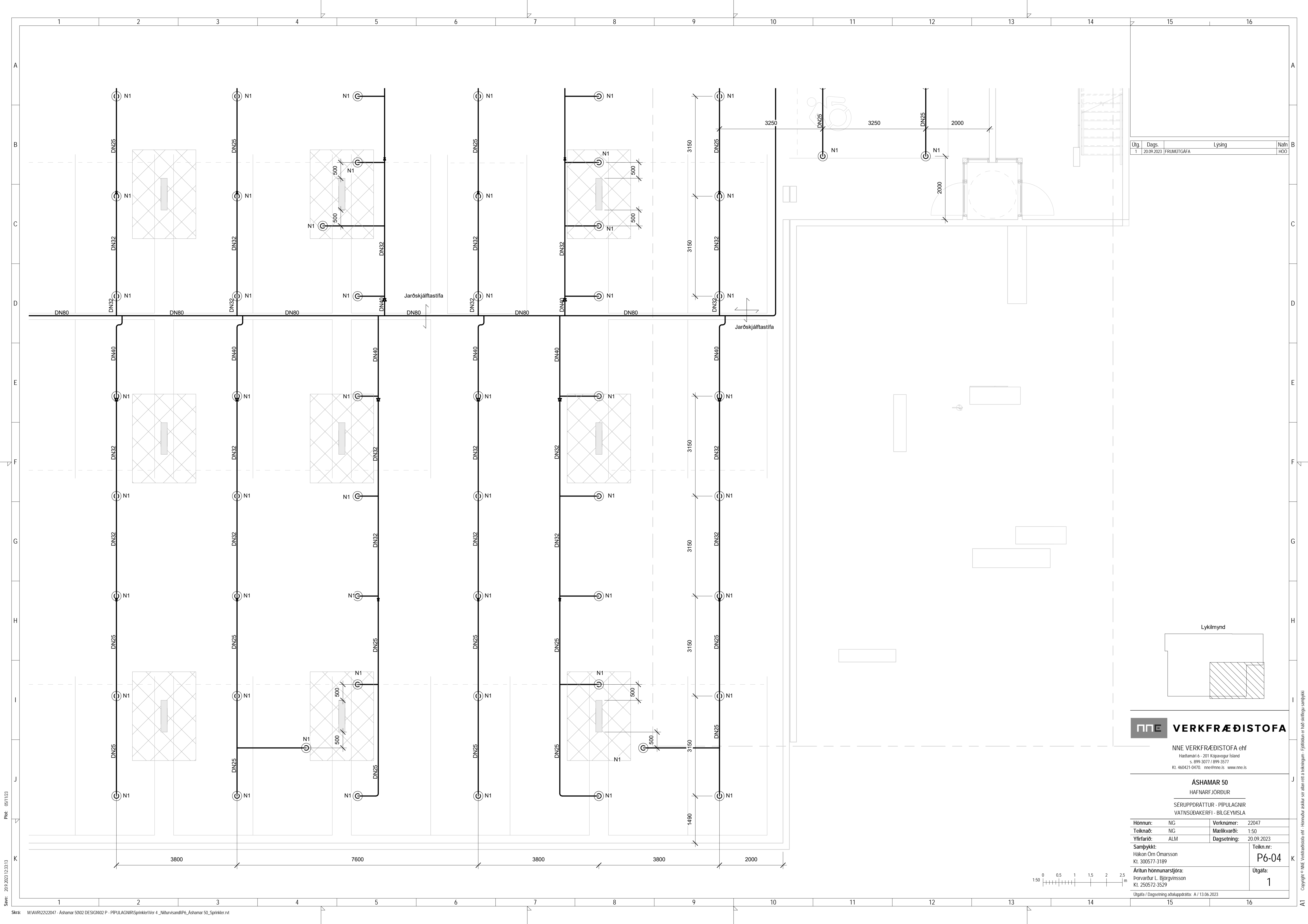

Útg.	Dags.	Lýsing	Nafn
1	20.09.2023	FRUMÚTGÁFA	HOÓ

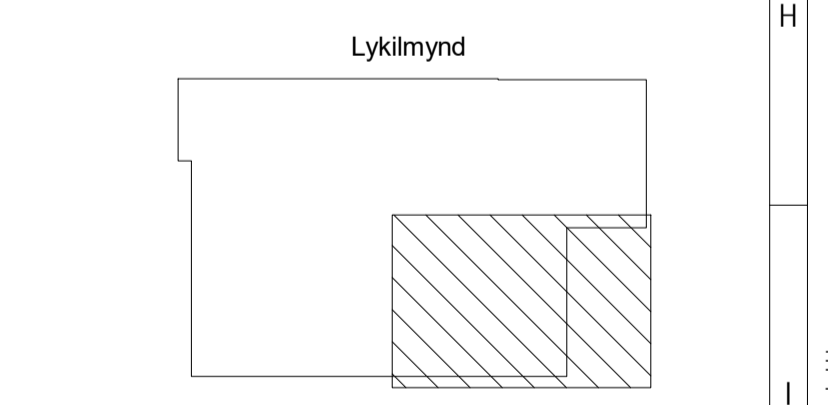

NNE VERKFRÆÐISTOFA
 NNE VERKFRÆÐISTOFA ehf
 Háðamari 6 - 201 Kópavogur Ísland
 Sími: 899-3077 / 899-3577
 Kl. 460421-0470. nne@nne.is www.nne.is

ASHAMAR 50 HAFNARFJÖRÐUR	
SERÚPPDRÁTTUR - PÍPULAGNIR VATNSÓÐAKERFI - BILGEYMSLA	
Hönnun: NG	Verkúmer: 22047
Teiknað: NG	Mælikvarði: 1:50
Yfirfarið: ALM	Dagsetning: 20.09.2023
Samþykkt: Hákon Órn Ómarsson Kl. 300577-3189	Teikn.nr.: P6-04
Aritun hönnunarsjóra: Þorvarður L. Björgvinsson Kl. 250572-3529	Útgáfa: 1
Útgáfa / Dagsetning aðaluppdráttar: A / 13.06.2023	

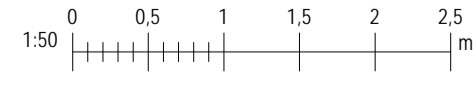

Skv: 20.09.2023 12:33:13

Copyright © NNE Verkefni ehf. - Hönnuð og teiknuð af NNE Verkefni ehf. - Framtíðin er með söfnum og sýn.

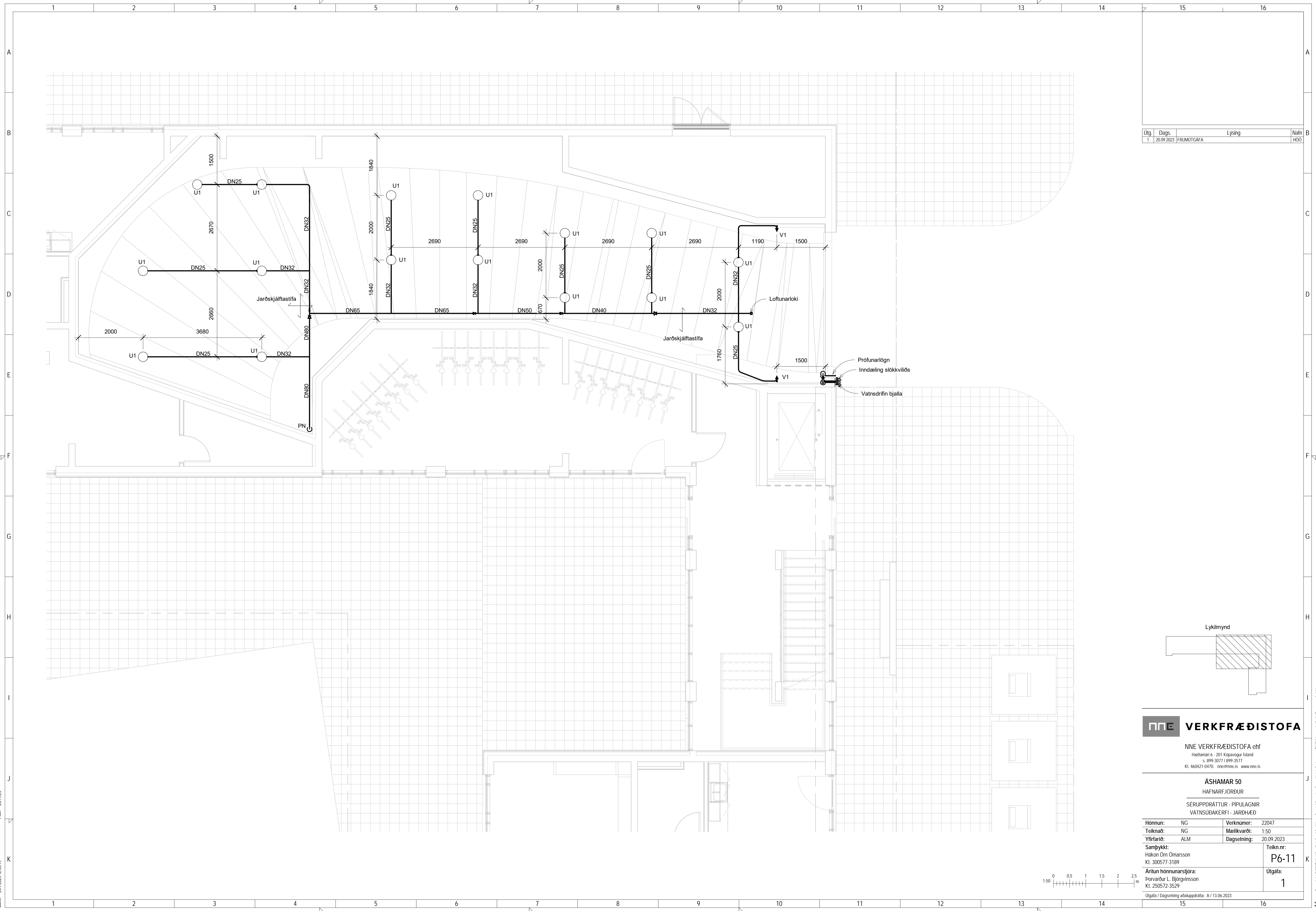

Útg.	Dags.	Lýsing	Nafn
1	20.09.2023	FRUMÚTGÁFA	HOO

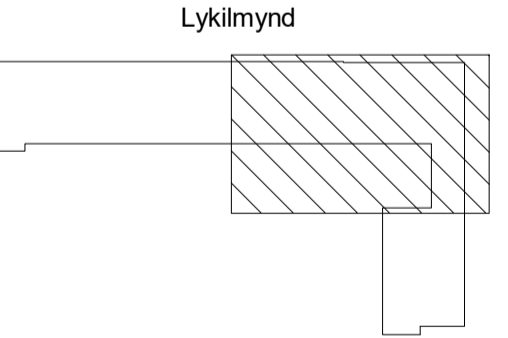

NNE VERKFRÆÐISTOFA

NNE VERKFRÆÐISTOFA ehf
 Höðmanni 6 - 201 Kópavogur Ísland
 Sími: 899-3077 / 899-3577
 Kl. 460421-0470. nne@nne.is www.nne.is

ASHAMAR 50
 HAFNARFJÖRÐUR

SERUÞPRÁTTUR - PÍPULAGNIR
 VATNSÚÐAKERFI - JARÐHÆÐ

Hönnun:	NG	Verkúmer:	22047
Teiknað:	NG	Mælikvarði:	1:50
Yfirfarið:	ALM	Dagsetning:	20.09.2023
Samþykkt:	Hákon Órn Ómarsson Kl. 300577-3189	Teikn.nr.:	P6-11
Áritun hönnunarsjóra:	Þorvarður L. Björgvinsson Kl. 250572-3529	Útgáfa:	1

Útgáfa / Dagsetning aðaluppráttar: A / 13.06.2023

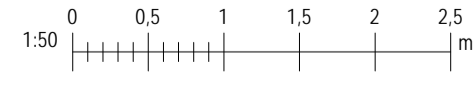

Þek: 0511023

Save: 20.09.2023 12:33:14

Copyright © NNE Verkfræðistofa ehf. - Hönnuðir áskur sér alinn rétt á teikningum - Flötubáttur er það sérstaklega samþykki.

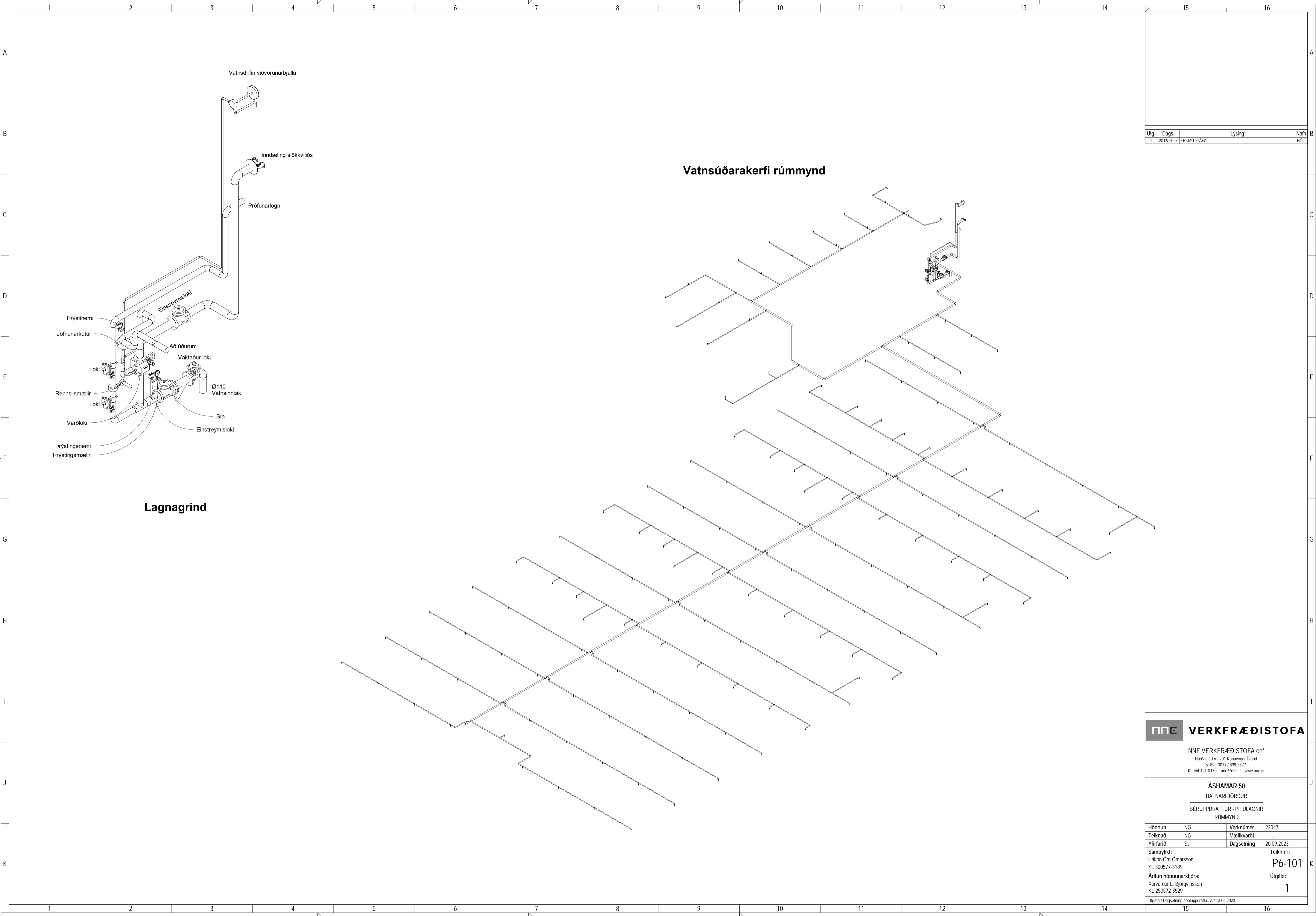

Útg.	Dags.	Lýsing	Nafn
1	20.09.2023	FRUMÚTGÁFA	HOO

Lagnagrind

Vatnsúðarakerfi rúmmynd

NNE VERKFRÆÐISTOFA

NNE VERKFRÆÐISTOFA ehf
 Höðmanni 6 - 201 Kópavogur Ísland
 Sími: 899-3077 / 899-3577
 Kl. 460421-0470. nne@nne.is www.nne.is

ASHAMAR 50
 HAFNARFJÖRÐUR

SÉRUPPDRATTUR - PÍPULAGNIR
 RÚMMYND

Hönnun:	NG	Verkúmer:	22047
Teiknað:	NG	Mælikvarði:	.
Yfirfarið:	SJ	Dagsetning:	20.09.2023
Samþykkt:		Teikn.nr.:	
Hákon Óm Ómarsson Kl. 300577-3189		P6-101	
Áritun hönnunarsjóra: Þorvarður L. Björgvinsson Kl. 250572-3529		Utgáfa:	1

Útgáfa / Dagsetning aðaluppdráttar: A / 13.06.2023

Save: 20.09.2023 12:33:23
 P6-101

Copyright © NNE Verkefni ehf. - Hönnuð af NNE Verkefni ehf. - Hönnuð af NNE Verkefni ehf. - Hönnuð af NNE Verkefni ehf.